

ECHO®

РУКОВОДСТВО ПО ЭКСПЛУАТАЦИИ

МОДЕЛЬ ДНС-30

РУССКИЙ

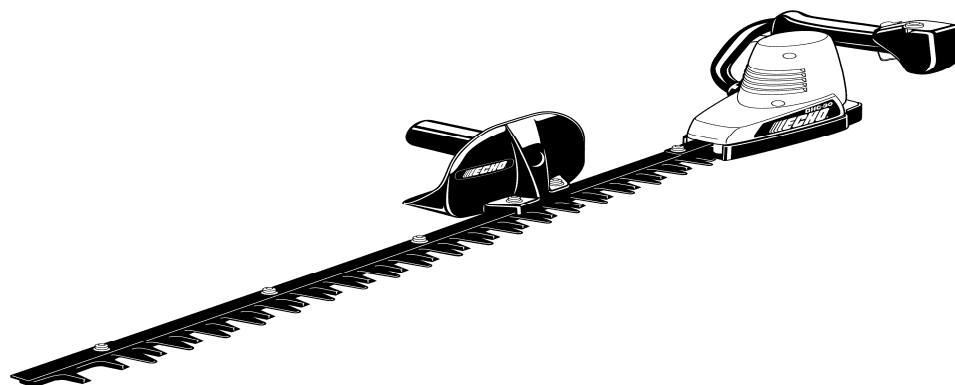

CE



**ВНИМАНИЕ!
ПЕРЕД**

**ИСПОЛЬЗОВАНИЕМ ПРОЧИТАЙТЕ
РУКОВОДСТВО ПО ЭКСПЛУАТАЦИИ**

Архангельск (8182)63-90-72
Астана +7(7172)727-132
Белгород (4722)40-23-64
Брянск (4832)59-03-52
Владивосток (423)249-28-31
Волгоград (844)278-03-48
Вологда (8172)26-41-59
Воронеж (473)204-51-73
Екатеринбург (343)384-55-89
Иваново (4932)77-34-06
Ижевск (3412)26-03-58
Казань (843)206-01-48

Калининград (4012)72-03-81
Калуга (4842)92-23-67
Кемерово (3842)65-04-62
Киров (8332)68-02-04
Краснодар (861)203-40-90
Красноярск (391)204-63-61
Курск (4712)77-13-04
Липецк (4742)52-20-81
Магнитогорск (3519)55-03-13
Москва (495)268-04-70
Мурманск (8152)59-64-93
Набережные Челны (8552)20-53-41

Нижний Новгород (831)429-08-12
Новокузнецк (3843)20-46-81
Новосибирск (383)227-86-73
Орел (4862)44-53-42
Оренбург (3532)37-68-04
Пенза (8412)22-31-16
Пермь (342)205-81-47
Ростов-на-Дону (863)308-18-15
Рязань (4912)46-61-64
Самара (846)206-03-16
Санкт-Петербург (812)309-46-40
Саратов (845)249-38-78

Смоленск (4812)29-41-54
Сочи (862)225-72-31
Ставрополь (8652)20-65-13
Тверь (4822)63-31-35
Томск (3822)98-41-53
Тула (4872)74-02-29
Тюмень (3452)66-21-18
Ульяновск (8422)24-23-59
Уфа (347)229-48-12
Челябинск (351)202-03-61
Череповец (8202)49-02-64
Ярославль (4852)69-52-93

сайт: <http://echo.nt-rt.ru/> || эл. почта: eoh@nt-rt.ru

Важная информация

Перед использованием обязательно прочтите руководство по эксплуатации.

• Использование по назначению

- Вы приобрели аккумуляторный электроинструмент для подрезки живой изгороди. Он предназначен для подрезки живых изгородей и кустарников. Использование инструмента в иных целях запрещено.

• Требования к пользователю

- Запрещено использование инструмента лицами, не изучившими руководство по эксплуатации.
- Запрещено использование инструмента лицами, не в полной мере ознакомившимися с данным руководством или находящимися в плохом физическом состоянии, в том числе страдающими повышенной утомляемостью или простудным заболеванием. Запрещено также допускать к работе детей.

• Содержание руководства

- В руководстве содержится информация о сборке, использовании и обслуживании инструмента. Внимательно прочтите и запомните его содержание.
- Храните руководство в легкодоступном месте.
- В случае, если руководство утрачено или пришло в негодность, обратитесь к дилеру ЕСНО за новым экземпляром.
- В руководстве используются единицы измерения системы СИ (международная система единиц). Значения, указанные в скобках, приводятся в качестве справки, при этом не исключается возможность небольших погрешностей.

• Передача инструмента другим лицам во временное или постоянное пользование

- При передаче инструмента во временное пользование обязательно приложите к нему руководство по эксплуатации. Отдавая инструмент новому владельцу, также передайте ему и руководство по эксплуатации.

• Решение вопросов

- Для получения дополнительной информации об инструменте, для приобретения комплектующих, осуществления ремонта и пр. обращайтесь к дилерам компании ЕСНО.

• Примечания.

- Производитель оставляет за собой право на изменения содержания руководства без предварительного уведомления в связи с техническим усовершенствованием продукции. В целях наглядности на некоторых иллюстрациях руководства инструмент может выглядеть иначе, чем в реальности.
- Перед использованием инструмент необходимо собрать.
- В случае возникновения трудностей обращайтесь к дилерам компании ЕСНО.

Общие правила безопасности

Предупреждение! Прочтите все правила безопасности! При несоблюдении перечисленных далее мер безопасности существует риск поражения электрическим током, возгорания и иных серьезных повреждений. Под используемым далее термином «электроинструмент» подразумевается ручной сетевой или ручной аккумуляторный электроинструмент.

СОХРАНИТЕ ДАННЫЕ ПРАВИЛА БЕЗОПАСНОСТИ

1) Рабочая зона

- a) Рабочая зона должна быть чистой и хорошо освещенной. Замусоренная и плохо освещенная рабочая зона – источник травм.
- b) Не используйте инструмент во взрывоопасной атмосфере, например, рядом с горючими жидкостями, баллонами с газом или в запыленных местах. Искра электроинструмента может воспламенить частицы пыли или пары.
- c) Не разрешайте детям и посторонним лицам находиться рядом, когда работаете с инструментом. Вы можете отвлечься и потерять контроль над инструментом.

2) Электробезопасность

- a) Вилка электроинструмента должна подходить к розетке. Любые изменения вилки электроинструмента запрещены. Запрещено использование переходников для электроинструментов с заземляющим контактом. Использование оригинальных вилок и соответствующих розеток снижает риск повреждения электрическим током.
- b) Избегайте контакта тела с заземленными предметами, например, трубами, батареями, плитами, холодильниками.
Риск удара током возрастает при заземлении тела пользователя.
- c) Не допускайте попадания на электроинструмент влаги и не используйте его во влажной атмосфере.
Вода при попадании на электроинструмент может спровоцировать удар током.
- d) При работе с электроинструментом вне помещения используйте шнур, предназначенный для наружных работ. Использование шнура, предназначенного для наружных работ, снижает риск поражения электрическим током.

3) Личная безопасность

- a) Будьте внимательны, следите за своими действиями и руководствуйтесь правилами здравого смысла при работе с электроинструментом. Не работайте с электроинструментом, если вы утомлены, находитесь в состоянии алкогольного, наркотического опьянения или под воздействием лекарственных средств. Невнимательность при работе с инструментом может привести к несчастному случаю.
- b) Используйте средства индивидуальной защиты. Работайте в защитных очках. Средства индивидуальной защиты: противопылевые респираторы, защитная обувь на нескользящей подошве, шлемы-каска, средства защиты органов слуха.
- c) Не допускайте случайных запусков. Перед тем как вставить вилку в розетку, убедитесь, что выключатель находится в положении «Выкл.» Удерживание выключателя пальцем или подключение прибора с выключателем в положении «Вкл.» могут привести к несчастному случаю.
- d) Перед включением электроинструмента снимите регулировочные и гаечные ключи. Ключ, закрепленный на вращающихся частях инструмента, может привести к травме.
Не перенапрягайтесь. Постоянно следите за своей устойчивостью и равновесием. Это позволит лучше управлять электроинструментом в непредвиденных ситуациях.
- e) Работайте в соответствующей одежде. Не надевайте свободную одежду и украшения. Не допускайте попадания в движущиеся детали волос, одежды и перчаток. Свободная одежда, украшения и неубранные волосы могут быть затянуты движущимися деталями.
- f) Если предусмотрена возможность использования с инструментом пылеуловителей и различных сборников, убедитесь в их правильном подсоединении. Использование таких устройств позволит сократить вероятность поражений пылью.

4) Использование и обслуживание электроинструмента

а) Не превышайте номинальной мощности. Используйте электроинструмент по назначению.

Правильно выбранный инструмент качественнее и безопаснее справится с работой, для которой он предназначен.

б) Не используйте инструмент, если выключатель не работает. Электроинструмент с неисправным выключателем представляет опасность и требует ремонта.

с) Перед проведением любых регулировок, заменой принадлежностей и размещением на хранение выключите электроприбор из розетки и/или извлеките источник питания. Такие меры позволят снизить риск случайных запусков.

д) Храните инструмент в месте, недоступном для детей, и не допускайте к работе людей, не умеющих работать с инструментом и не изучившим данное руководство. В неумелых руках электроинструмент представляет большую опасность.

е) Обслуживание электроинструмента. Убедитесь в отсутствии несовмещения или заземления движущихся деталей, повреждения деталей и прочих условий, которые могут привести к повреждению инструмента. При обнаружении неисправности отремонтируйте электроприбор перед его использованием.

Большинство несчастных случаев спровоцировано неправильным техническим обслуживанием

ф) Регулярно затачивайте и чистите режущие инструменты. Правильно обслуживаемый режущий инструмент с заточенными режущими кромками меньше заземляется, и им легче управлять.

г) Используйте электроинструмент, дополнительные принадлежности, лезвия и т. д. в соответствии с руководством с учетом типа электроинструмента, типа работы и рабочих условий. Использование электроинструмента в иных целях может привести к опасной ситуации.

5) Сервисное обслуживание

а) Ремонт электроинструмента должен осуществляться квалифицированным персоналом с использованием оригинальных запасных частей. Это гарантирует безопасность электроинструмента.

Меры безопасности при использовании инструмента для подрезки живой изгороди:

- Не допускайте контакта частей тела с ножевым полотном. Не удаляйте отрезанный материал и не держите ветки, когда ножи находятся в движении. Перед тем как удалить зажатую ветку, убедитесь, что выключатель находится в положении «выкл.». Невнимательность при работе с инструментом может привести к несчастному случаю.
- Транспортируйте инструмент для подрезки живой изгороди с обездвиженными ножами, держа его за рукоятку. При транспортировке и для хранения надевайте предназначенный для инструмента чехол. Правильное хранение инструмента для подрезки живой изгороди снизит риск порезов о режущие кромки.
- Убирайте шнур из рабочей зоны. Во время работы он может запутаться в кустах и быть случайно отрезанным ножом.

СОДЕРЖАНИЕ

Важная информация.....	2	СБОРКА/ПОДГОТОВКА К РАБОТЕ	16
Общие правила безопасности	3	Подготовка к работе	16
Меры безопасности при использовании инструмента для подрезки живой изгороди	4	РАБОТА	17
СОДЕРЖАНИЕ	5	Изучение рабочей зоны.....	17
НАКЛЕЙКИ И СИМВОЛЫ	6	Включение	17
ПРАВИЛА БЕЗОПАСНОСТИ	7	Выключение	18
Символы безопасности	7	ОБСЛУЖИВАНИЕ	18
Инструмент	7	Интервалы обслуживания	19
Детали	7	Очистка и смазка ножевого полотна	19
Электрическая система	8	Очистка аккумулятора	19
Требования к пользователю и средства индивидуальной защиты	9	Смазка редуктора	20
Рабочая безопасность	11	Заточка ножей	20
Длительная работа/экстремальные условия	12	ХРАНЕНИЕ	20
ОПИСАНИЕ	13	УТИЛИЗАЦИЯ АККУМУЛЯТОРОВ	21
ЯРЛЫКИ	15	ДЕКЛАРАЦИЯ	22
ТЕХНИЧЕСКИЕ ДАННЫЕ	15		

Технические данные, описания и иллюстрации, приведенные в данном документе, являются верными на момент публикации. Производитель оставляет за собой право вносить изменения без предварительного уведомления. На иллюстрациях, с одной стороны, могут быть представлены дополнительные принадлежности и оборудование, а с другой стороны, могут быть опущены некоторые из компонентов стандартной комплектации.

НАКЛЕЙКИ И СИМВОЛЫ

Изображение символа	Описание/назначение символа	Изображение символа	Описание/назначение символа
	Внимательно прочтите руководство по эксплуатации		Осторожно! Риск отрубания пальцев!
	Общее предупреждение об опасной ситуации		Осторожно! Опасность отравления!
	Наденьте средства защиты органов зрения, слуха, защитный головной убор		Осторожно! Опасность коррозии
	Не используйте инструмент при плохих погодных условиях		Охрана окружающей среды! Не утилизируйте инструмент вместе с бытовыми отходами. Сдайте инструмент в пункт приема.
	Осторожно! Немедленно отключите инструмент от электропитания, если шнур или вилка повреждены		Охрана окружающей среды! Не утилизируйте свинцовый аккумулятор вместе с бытовыми отходами. Сдайте аккумулятор в пункт приема.
	Осторожно! Риск поражения электрическим током		Гарантированный уровень звуковой мощности

ПРАВИЛА БЕЗОПАСНОСТИ ПРИ ИСПОЛЬЗОВАНИИ АККУМУЛЯТОРНОГО ИНСТРУМЕНТА ДЛЯ ПОДРЕЗКИ ЖИВЫХ ИЗГОРОДЕЙ

ПРЕДУПРЕЖДЕНИЕ! ОПАСНО!

При работе с электрическим инструментом для подрезки живых изгородей всегда соблюдайте основные меры безопасности для снижения риска травм, поражения электрическим током или возгорания.

СИМВОЛЫ БЕЗОПАСНОСТИ

В данном руководстве, а также на самом инструменте вы увидите предупреждающие знаки и текстовые сообщения, предваряемые символом или ключевым словом. Далее приводится расшифровка символов безопасности и ключевых слов, а также пояснения к ним.



Данный символ рядом со словами **ПРЕДУПРЕЖДЕНИЕ!** и **ОПАСНО!** указывает на действие или условие эксплуатации, которые могут привести к серьезным травмам пользователя и окружающих.



Данный символ рядом со словом **ОСТОРОЖНО!** указывает на потенциально опасную ситуацию, которая, если ее не устранить, может привести к незначительным травмам и травмам средней тяжести. Слово **ОСТОРОЖНО!** может использоваться для указания на небезопасное использование, которое может привести к травмированию.



Круг с косой чертой вне зависимости от того, что изображено на круге, означает запрет.



Осторожно!
Примечание



Важно!
Примечание

ВАЖНО! Сообщение, предваряемое данным словом, содержит информацию, необходимую для защиты инструмента.

ПРИМЕЧАНИЕ: Сообщение, предваряемое данным словом, содержит советы по использованию и обслуживанию инструмента.

ИНСТРУМЕНТ – БЕРЕЖНОЕ ОБРАЩЕНИЕ С ИНСТРУМЕНТОМ ДЛЯ ПОДРЕЗКИ ЖИВОЙ ИЗГОРОДИ

Перед использованием необходимо провести полный осмотр инструмента:

- Проверьте инструмент на предмет ослабленных/недостающих гаек, болтов и винтов. Затяните их и/или замените в случае необходимости.
- Проверьте совмещение и свободный ход движущихся деталей, отсутствие повреждения деталей, правильность сборки и прочие условия, которые могут повлиять на работу инструмента.
- Для лучшей работы и уменьшения риска несчастных случаев регулярно затачивайте и чистите режущие кромки.
- Правила смазки ножевых полотен см. на с. 19.
- Регулярно проверяйте состояние шнура аккумуляторного источника питания. Если он поврежден, осуществите его ремонт в официальной сервисной службе ЕСНО (сервисной службе дилера ЕСНО).
- Рукоятки должны быть сухими, чистыми и без следов масла.
- Обязательно выполняйте все операции по техническому обслуживанию.

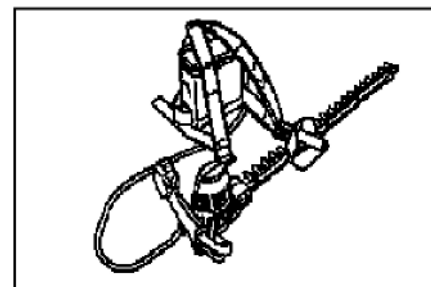

ДЕТАЛИ – ПРОВЕРКА НА ПОВРЕЖДЕНИЯ

- Не включайте инструмент, если одна из деталей неисправна или потеряна.
- В случае повреждения защиты и иных деталей перед дальнейшим использованием инструмента для подрезки живой изгороди их следует внимательно осмотреть и решить, смогут ли они нормально выполнять свои функции.
- Неисправные средства защиты и иные детали должны быть отремонтированы или заменены на новые официальной сервисной службой ЕСНО (сервисной службой дилера ЕСНО).
- Используйте только аккумуляторный источник питания ЕСНО и зарядное устройство, входящие в комплект поставки.
- Не используйте дополнительные принадлежности, которые не упоминаются в данном руководстве по эксплуатации: это позволит избежать серьезных травм.

**ATTACHMENTS
AND
ACCESSORIES**

ХРАНИТЕ ИНСТРУМЕНТ ДЛЯ ПОДРЕЗКИ ЖИВОЙ ИЗГОРОДИ В ПОМЕЩЕНИИ

Когда инструмент не используется, его следует хранить в запираемом помещении, в сухом и недоступном для детей месте.

ЭЛЕКТРИЧЕСКАЯ СИСТЕМА

ПРЕДУПРЕЖДЕНИЕ! ОПАСНОСТЬ!

При работе с электрическим инструментом для подрезки живой изгороди всегда соблюдайте основные меры безопасности для снижения риска травм, поражения электрическим током или возгорания.

Охлаждение двигателя осуществляется через вентиляционные щели (А). Корпус двигателя и вентиляционные щели должны быть чистыми, без налета грязи.

Не тяните за шнур электропитания. Никогда не переносите инструмент за шнур и не дергайте за шнур, чтобы отключить его от аккумуляторного источника питания. Шнур (В) следует оберегать от воздействия источников тепла, контакта с маслом и режущими кромками ножей.

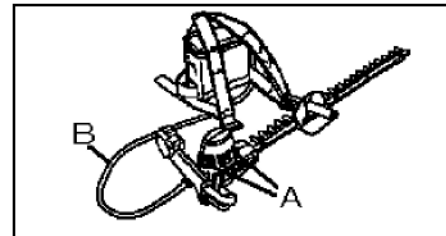

ПРЕДУПРЕЖДЕНИЕ! ОПАСНОСТЬ!

Не бросайте аккумуляторный источник питания в огонь — он может взорваться. Не храните аккумуляторный источник питания вблизи с источниками огня или искр. Не очищайте аккумуляторный источник питания с помощью горючих веществ. Не разбирайте аккумуляторный источник питания. Не снимайте крышку аккумуляторного источника питания и не подвергайте ее ударам. Не тяните за шнур аккумуляторного элемента питания. Не вскрывайте и не изменяйте конструкцию аккумуляторного источника питания. Электролит аккумулятора — ядовитое вещество, он может вызвать поражение кожи и органов зрения. Электролит — ядовитое вещество, не глотайте его. При попадании электролита на кожу или одежду немедленно промойте их чистой водой с содой. При попадании электролита в глаза промойте их чистой водой с содой и немедленно обратитесь к врачу.



- Будьте осторожны при обращении с аккумулятором, чтобы не допустить короткого замыкания аккумулятора токопроводящими предметами, такими как кольца, браслеты, инструменты, ключи. От перегрева аккумулятора или проводника может произойти возгорание.
- Если аккумулятор не заряжается или отработал свой ресурс и должен быть утилизирован, обращайтесь в местные органы власти для ознакомления с нормами и правилами утилизации отходов.

Не храните электроинструмент в сырых помещениях, в противном случае может быть повреждена электроизоляция инструмента.

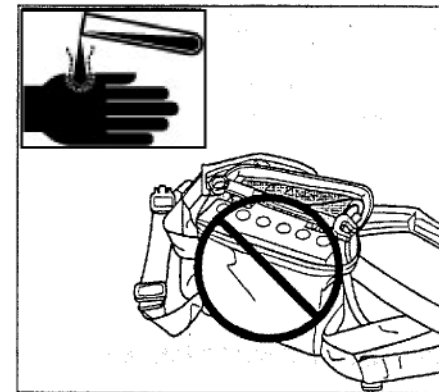

ПРЕДУПРЕЖДЕНИЕ! ОПАСНОСТЬ!

Используйте только аккумуляторный источник питания и зарядное устройство, входящие в комплект поставки или эквивалентные им и одобренные компанией ECHO (KIORITZ CORPORATION). Использование неподходящего зарядного устройства, в особенности автомобильного, может привести к повреждению аккумулятора или серьезной травме.

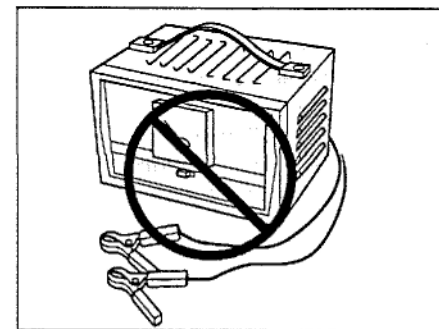

Не заряжайте аккумуляторный источник питания под дождем или в сырых помещениях.

Не используйте инструмент во время дождя или при сырой погоде, в противном случае возрастает опасность поражения электрическим током и потери устойчивости на скользких поверхностях.

ПРЕДУПРЕЖДЕНИЕ! ОПАСНОСТЬ!

Не подзаряжайте аккумуляторный источник питания в закрытых или плохо проветриваемых помещениях. Запрещено курить, разжигать огонь или допускать искрение рядом с заряжающимся аккумулятором. В противном случае существует вероятность травмирования.

Электродвигатели и выключатели при включении и выключении искрят. Никогда не используйте инструмент для подрезки живых изгородей или его зарядное устройство рядом с горючими веществами, например, лаками, красками, бензином, разбавителями для красок, газOLIном, клеями и т. д.

Не допускайте случайных запусков инструмента. Не оставляйте инструмент для подрезки живых изгородей вместе с аккумулятором, когда выключатель находится в положении «Вкл.». Перед подключением инструмента к электропитанию убедитесь, что выключатель находится в положении «Выкл.». При переходе на другой участок работы или во время перерыва всегда выключайте инструмент, отключайте его от аккумулятора и закрывайте нож.

Всегда отключайте инструмент для подрезки живой изгороди от аккумулятора после завершения работ или во время обслуживания, например, при очистке ножей.

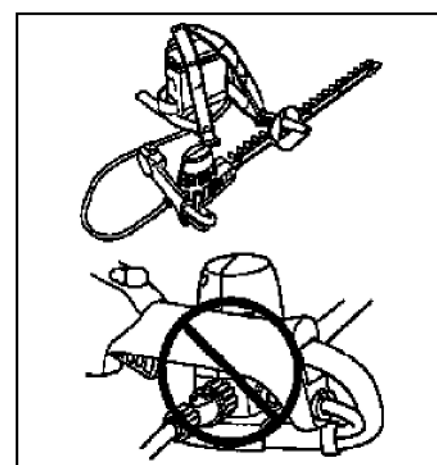
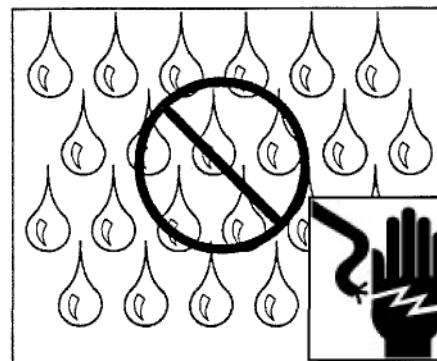

ТРЕБОВАНИЯ К ПОЛЬЗОВАТЕЛЮ И СРЕДСТВА ИНДИВИДУАЛЬНОЙ ЗАЩИТЫ

Физическое состояние --

Сознание и быстрота реакции могут ухудшаться, если:

- вы утомлены или больны,
- находитесь под воздействием лекарств,
- находитесь в алкогольном или наркотическом опьянении.

Работайте с инструментом, только находясь в хорошем физическом и умственном состоянии.



Защита органов зрения —

Всегда носите защитные очки, соответствующие стандарту ANSI Z87.1.

Защита от пыли —

В пыльной атмосфере носите маску или противопылевой респиратор.

Защита рук —

Надевайте нескользящие прочные рабочие перчатки, обеспечивающие надежный захват рукоятки инструмента. Перчатки снижают также вибрацию, передающуюся от инструмента к рукам. Снижающие вибрацию перчатки Pro-Comfort компании ECHO специально разработаны для максимального комфорта.

ПРЕДУПРЕЖДЕНИЕ!  ОПАСНО!

Ножи инструмента для подрезки живых изгородей очень острые. Надевайте перчатки для защиты рук

Защита органов слуха —

Применяйте средства защиты органов слуха. OSHA (Управление охраны труда США) регламентирует ношение средств защиты органов слуха, если инструмент используется по 2 часа в день или более. Компания ECHO рекомендует носить средства защиты органов слуха при каждом использовании.

Правильная одежда —

- Надевайте плотно прилегающую, прочную одежду;
- Брюки должны быть длинными, футболки — с длинными рукавами.
 - Убирайте длинные волосы и прикрывайте их.
 - НЕ НОСИТЕ СВОБОДНУЮ ОДЕЖДУ, ТАК КАК ОНА МОЖЕТ ПОПАСТЬ В ДВИЖУЩИЕСЯ ДЕТАЛИ ИНСТРУМЕНТА.
 - НЕ РАБОТАЙТЕ В ШОРТАХ.
 - НЕ НАДЕВАЙТЕ ГАЛСТУКИ, ШАРФЫ, УКРАШЕНИЯ.

Надевайте прочную рабочую обувь на нескользящей подошве;

- НЕ НАДЕВАЙТЕ САНДАЛИИ С ОТКРЫТЫМИ ПАЛЬЦАМИ,
- НЕ РАБОТАЙТЕ БОСИКОМ.

Теплая сырая погода —

Тяжелая защитная одежда может повысить утомляемость и привести к тепловому удару. Выбирайте для работы ранние утренние или вечерние часы с комфортной температурой.

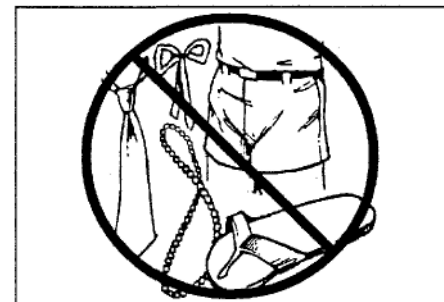
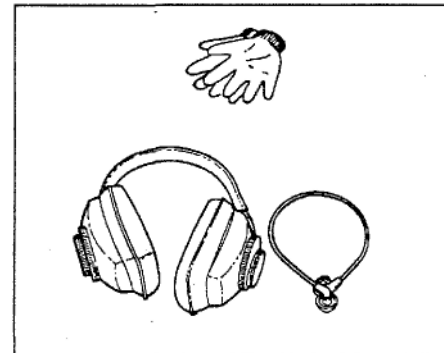

РАБОЧАЯ БЕЗОПАСНОСТЬ

Изучение рабочей зоны

- Осмотрите участок работ. Убедитесь в отсутствии источников опасности, которые могут привести к несчастному случаю. ЗАПРЕЩЕНО включать инструмент, если в непосредственной близости от участка работ на расстоянии 3 метров (10 футов) находятся любые провода (телефонные, силовые, кабель и т. д.).
- Рядом находящиеся люди должны быть осторожны, дети и животные не должны приближаться ближе 4,6 м (15 футов), когда инструмент включен.

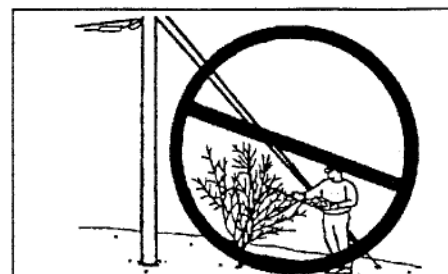

ПРЕДУПРЕЖДЕНИЕ! ОПАСНО!

Опасность сильных порезов — Не дотрагивайтесь до ножей инструмента, в противном случае существует возможность получить травму.

Держитесь крепко обеими руками за переднюю и заднюю ручки. Когда инструмент включен, руки должны быть на рукоятках.

Не удаляйте отрезанный материал и не держите ветки, когда ножи находятся в движении. Перед тем как удалить зажатую ветку, убедитесь, что выключатель находится в положении «выкл.». Не беритесь за открытые ножи или режущие кромки и не держите инструмент за них.

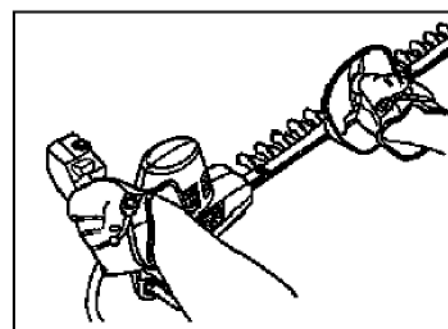

ПРЕДУПРЕЖДЕНИЕ! ОПАСНОСТЬ!

После выключения инструмента ножи продолжают двигаться. Не дотрагивайтесь до ножей инструмента, это может привести к травме.

Использование инструмента для подрезки живой изгороди по назначению —

Не превышайте номинальной мощности. Используйте инструмент только для подрезки кустарников и отросшей травы. Не используйте инструмент для подрезки растительности повышенной твердости. Излишнее усилие на инструмент или неправильное использование могут привести к повреждению инструмента или травмированию.

Сохраняйте правильное положение во время работы —

Постоянно следите за своей устойчивостью и равновесием. Не работайте на скользких, неровных и неустойчивых поверхностях. Во время работы не стойте на лестницах или в неудобной позе. Не перенапрягайтесь.

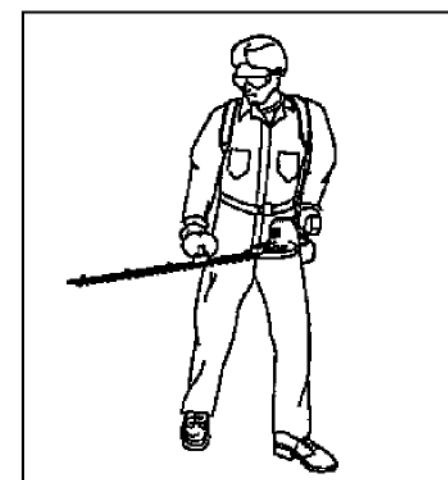

Не дотрагивайтесь до ножа —

Не прикасайтесь к ножу, не поворачивайте инструмент ножом к телу. Всегда вынимайте аккумуляторный источник питания перед проведением обслуживания, очистки или удалением зажатого материала.

Не допускайте случайного включения —

Не держите палец на выключателе, когда инструмент включен. Перед подключением инструмента к электропитанию убедитесь, что выключатель находится в положении «Выкл.».



ДЛИТЕЛЬНАЯ РАБОТА/ЭКСТРЕМАЛЬНЫЕ УСЛОВИЯ

Вибрация и переохлаждение --

Считается, что синдром Рейно (поражение пальцев рук) может проявляться у некоторых людей под воздействием вибраций и холода. Под воздействием вибрации или низких температур могут появляться ощущения покалывания и жжения, приводящие к онемению пальцев рук и бледности кожных покровов. Настоятельно рекомендуется соблюдать следующие меры предосторожности, так как не существует данных о минимальной степени воздействия, приводящей к возникновению данного заболевания.

- Тепло одевайтесь, в особенности держите в тепле голову, шею, ступни, лодыжки, руки и запястья.
- Не курите и разминайте руки во время перерывов, чтобы обеспечить достаточный приток крови.
- Ограничьте время работы. Планируйте свои рабочие дни так, чтобы работа с инструментом для подрезки живых изгородей или другим ручным электроинструментом чередовалась с иными видами деятельности.
- В случае неприятных ощущений в пальцах, покраснения или отека, приводящих к онемению и бледности, обратитесь к врачу.

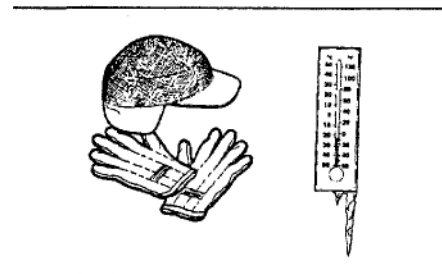

Туннельный синдром --

Считается, что повторяющиеся движения сухожилий и мышц пальцев, рук и плеч могут приводить к болезненным ощущениям, опуханию, онемению, слабости и острой боли. Некоторые монотонные движения руками могут приводить к развитию туннельного синдрома. Наиболее тяжелый из известных синдромов — синдром запястного канала, при котором происходит сдавливание срединного нерва между связками запястья. По некоторым данным длительное воздействие вибрации может приводить к возникновению синдрома запястного канала. Синдром запястного канала может провоцировать острые боли, не проходящие в течение нескольких месяцев или даже лет. Во избежание появления туннельного синдрома делайте следующее:

- Не изгибайте и не растягивайте запястье. Старайтесь держать запястье ровно. Удерживайте инструмент всеми пальцами, а не только большим и указательным.
- Делайте регулярные перерывы, чтобы дать возможность рукам отдохнуть.
- Снизьте частоту повторяющихся движений рук или их силу.
- Делайте физические упражнения для укрепления мышц рук и плеч.
- Обратитесь к врачу в случае появления ощущений покалывания, онемения или боли в пальцах, руках, запястьях, плечах. Чем раньше будет выявлено заболевание, тем легче защитить срединный нерв и мышцы от повреждения.

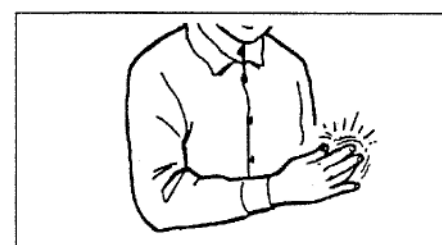
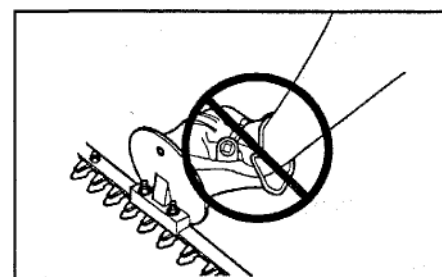
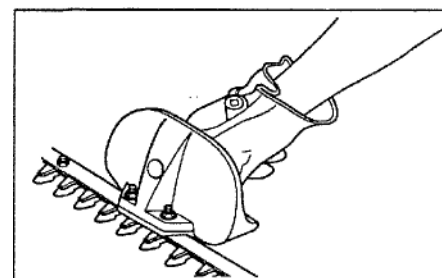

**СОХРАНИТЕ ДАННЫЕ
ПРАВИЛА БЕЗОПАСНОСТИ**

ОПИСАНИЕ

Приобретенное вами изделие марки ECHO для вашего удобства собрано на заводе.

После вскрытия упаковки проверьте инструмент на возможные дефекты. При обнаружении дефектов или недостающих деталей немедленно обратитесь в магазин или в сервисную службу ECHO (сервисную службу дилера ECHO). Проверку недостающих деталей осуществляйте по упаковочному листу.

Упаковочный лист

- 1 - Инструмент для подрезки живой изгороди в сборе
- 1 - Зарядное устройство
- 1 - Аккумуляторный источник питания (DHCA-30)

- 1 - Руководство по эксплуатации
- 1 - Переходник

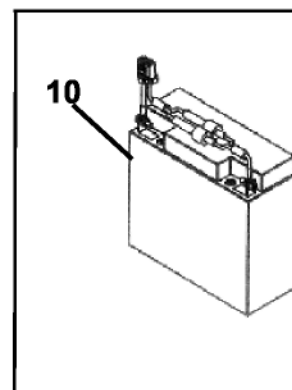
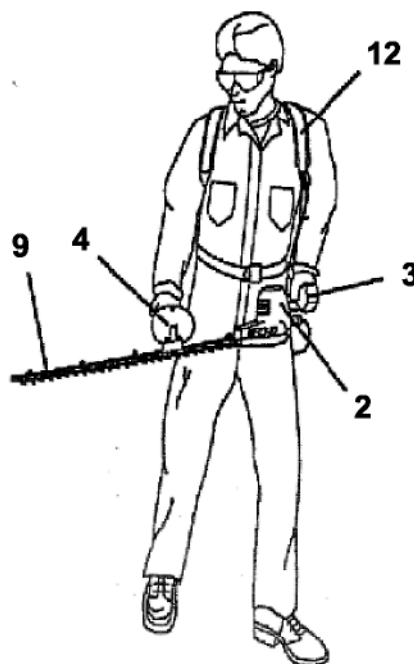
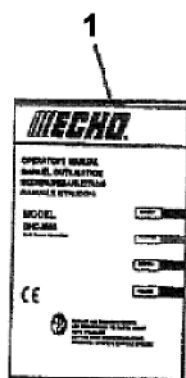
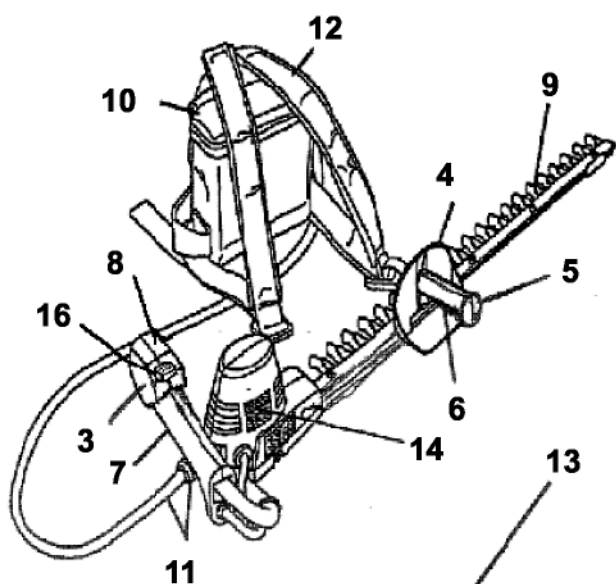

1. РУКОВОДСТВО ПО ЭКСПЛУАТАЦИИ — в нем содержатся указания и важная информация о работе с инструментом, включении, выключении, обслуживании, хранении и сборке. До начала работы прочтите руководство и запомните его содержание. Храните руководство в надежном месте, чтобы обращаться к нему в дальнейшем по вопросам работы, обслуживания, хранения и технических характеристик.
 2. ДВИГАТЕЛЬ И ЕГО КОРПУС
 3. ЗАДНЯЯ РУЧКА — На ней находятся задний выключатель и прерыватель цепи.
 4. ЗАЩИТА ПЕРЕДНЕЙ РУЧКИ — Предназначена для защиты руки от ножей.
 5. ПЕРЕДНЯЯ РУЧКА —
 6. РЫЧАГ ПЕРЕДНЕЙ РУЧКИ — Выключатель на передней ручке
 7. РЫЧАГ ЗАДНЕЙ РУЧКИ — Выключатель на задней ручке
 8. ПРЕРЫВАТЕЛЬ ЦЕПИ — Автоматически останавливает инструмент, если из-за чрезмерной загрузки остановился нож. Устраните причину остановки и верните прерыватель цепи в исходное положение, нажав кнопку.
 9. НОЖИ — Двусторонние ножи с возвратно-поступательным движением, установленные на опорный стержень. Модель DHC-30 оснащена односторонними ножами, т. е. ножами, имеющими одну режущую кромку.
 10. АККУМУЛЯТОР И РЮКЗАК — Опломбированная батарея 12 В~ (DHCA-30), в брезентовом рюкзаке.
 11. СОЕДИНИТЕЛЬ АККУМУЛЯТОРА И ШНУР —
 12. РЕМЕНЬ —
 13. ЗАРЯДНОЕ УСТРОЙСТВО —
 14. НАКЛЕЙКА БЕЗОПАСНОСТИ —
 15. ПЕРЕХОДНИК — (Используется при необходимости)
 16. БЛОКАТОР ПУСКОВОГО МЕХАНИЗМА ДРОССЕЛЯ — Чтобы активировать пусковой механизм блокатор необходимо отжать..
- ※ Когда нажаты оба выключателя на передней и задней ручках, ножи одновременно вращаются на максимальной скорости распила.

НАКЛЕЙКИ, ПРЕДУПРЕДИТЕЛЬНЫЕ/ИНФОРМАЦИОННЫЕ

Эти наклейки должны быть размещены на инструменте. Правильное расположение наклеек показано на иллюстрации в разделе «ОПИСАНИЕ». Следите за состоянием наклеек и следуйте указаниям на них. Если одна из наклеек пришла в негодность, закажите новую у дилера ЕСНО. Более подробную информацию см. в разделе «ЗАКАЗ ЗАПАСНЫХ ДЕТАЛЕЙ».

ИНСТРУМЕНТ ДЛЯ ПОДРЕЗКИ ЖИВОЙ ИЗГОРОДИ



X505-002140

ТЕХНИЧЕСКИЕ ХАРАКТЕРИСТИКИ

МОДЕЛЬ

Длина
Ширина
Высота
Вес, в сухом состоянии
(без аккумулятора)

ДНС-30

1035 мм
244 мм
161 мм
3,7 кг

Электронная
система управления ножами
Потребляемая мощность
Номинальный ток
Тип двигателя
Аккумулятор
Тип

Системы управления с двумя выключателями
126 Вт
10,5 А
пост. ток Двигатель
ДНСА-30

Вес
Напряжение
Номинальная мощность
Трубчатый предохранитель

клапанно-регулируемая свинцово-кислотная
аккумуляторная батарея (перезаряжаемая)
6,1 кг
12 В
18 А·ч
250 В/20 А (ш6,35x30L)

Корпус редуктора
Тип
Смазочное масло
Коэффициент
замедления

SHELL Alvania AP(N)2 или
эквивалент 1:5.88

Нож
Тип

С поступательным движением,
одна режущая кромка
750 мм
2000 об/мин

Длина
Скорость

Гарантированный уровень звуковой
мощности

96 дБ (А): 2000/1 4/EC ISO 3744

Уровень звуковой мощности

6,2 м/с²: 98/37/EC ISO5349

СБОРКА/ПОДГОТОВКА К РАБОТЕ

Примечание: Для простоты использования аккумулятор собран и помещен в рюкзак. Для зарядки аккумулятора перед первым использованием см. раздел «Подготовка к работе».

ПОДГОТОВКА К РАБОТЕ

Зарядка —

ПРЕДУПРЕЖДЕНИЕ! ОПАСНО!

Используйте только аккумуляторный источник питания и зарядное устройство, входящие в комплект поставки или эквивалентные им и одобренные компанией ECHO (KIORITZ CORPORATION). Использование неподходящего зарядного устройства, в особенности автомобильного, может привести к повреждению аккумулятора или серьезной травме.

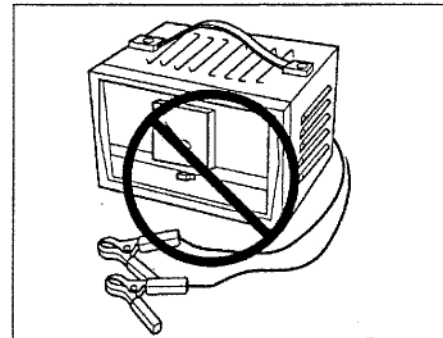

ВАЖНО! До и после использования аккумулятора необходимо подзаряжать. Не заряжайте аккумуляторный источник питания под дождем или в сырых помещениях. Не допускайте подзарядки аккумулятора при повышенной влажности или температуре. Не заряжайте аккумулятор более суток. Длительная зарядка сокращает срок службы аккумулятора. После длительной работы, работы в тяжелых условиях или с течением времени по прошествии 4—5 лет аккумулятор начинает быстрее разряжаться, в таком случае его необходимо заменить.

ПРЕДУПРЕЖДЕНИЕ! ОПАСНО!

Не подзаряжайте аккумуляторный источник питания в закрытых или плохо проветриваемых помещениях. Запрещено курить, разжигать огонь или допускать искрение рядом с заряжающимся аккумулятором. В противном случае существует вероятность травмирования.

Примечание: Во время зарядки аккумулятор и зарядное устройство нагреваются — это нормально.

Перед зарядкой. Аккумулятор должен быть вынут из аккумуляторного отсека.

1. Правильно подсоедините выводы (+)(-) зарядного устройства к выводу аккумуляторной батареи.
2. Подключите зарядное устройство к розетке 220—240 В~.
3. Индикаторы (LED-O, LED-G) загораются при включении зарядного устройства.

Примечание: Индикаторы (LED-O и LED-R) показывают, что начался процесс зарядки.

4. Индикаторы (LED-R и LED-O) горят во время зарядки.
5. Когда индикатор (LED-R) гаснет и загорается индикатор (LED-G), процесс зарядки завершен. Отключите зарядное устройство от розетки и от аккумулятора.

Время, требующееся для подзарядки, зависит от степени истощения аккумулятора (3—3,5 часа).

Индикатор (LED-R): КРАСНЫЙ Зарядка

Индикатор (LED-G): ЗЕЛЕНЫЙ Зарядка завершена

Индикатор (LED-O): ОРАНЖЕВЫЙ- Электропитание

6. После подзарядки установите аккумулятор в отсек аккумуляторной батареи.
7. Подсоедините разъем аккумулятора к одному из разъемов отсека аккумуляторной батареи

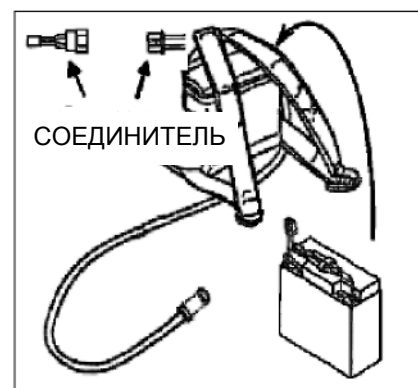
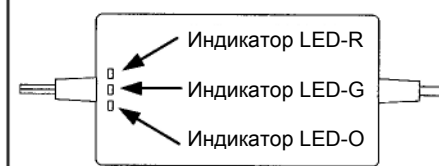
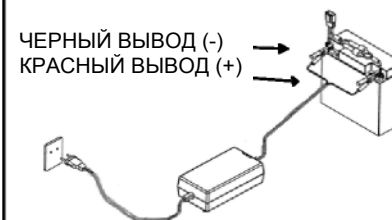

Ношение аккумулятора —

1. Наденьте рюкзак с аккумулятором на плечи.
2. Пропустите провод через кольцо (А) на плечевом ремне и по левой стороне тела

ВАЖНО! При работе закрепите шнур в фиксаторе шнура (В) на задней ручке.

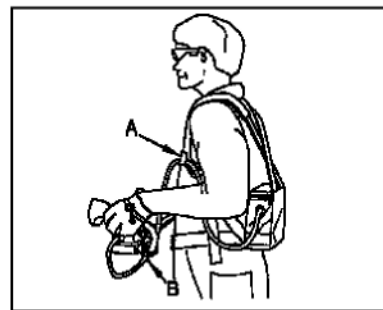

Подключение инструмента для подрезки живых изгородей к аккумулятору —

ВАЖНО! Аккумуляторный шнур имеет специальный разъем для подключения к инструменту. Он подключается только в одном направлении — не прилагайте чрезмерных усилий.

1. Совместите 5 выступов разъема (С) с 5 выемками на розетке (D) инструмента и вставьте разъем. Затяните, повернув разъем вправо (по часовой стрелке). Отсоедините, повернув разъем влево (против часовой стрелки) и вынув его из розетки.

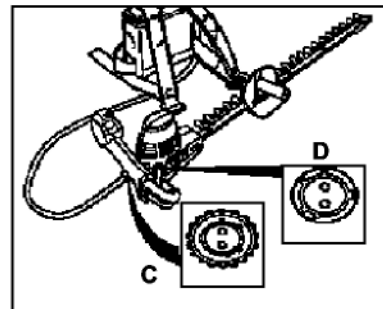

ЭКСПЛУАТАЦИЯ

ПРЕДУПРЕЖДЕНИЕ! ОПАСНО!

Перед включением инструмента внимательно прочтите все правила безопасности, указанные в разделе «ПРАВИЛА БЕЗОПАСНОСТИ».

ИЗУЧЕНИЕ РАБОЧЕЙ ЗОНЫ

- Осмотрите участок работ. Убедитесь в отсутствии источников опасности, которые могут привести к несчастному случаю. ЗАПРЕЩЕНО включать инструмент, если в непосредственной близости от участка работ на расстоянии 3 метров (10 футов) находятся любые провода (телефонные, силовые, кабель и т. д.).

- Рядом находящиеся люди должны быть осторожны, дети и животные не должны приближаться ближе 4,6 м (15 футов), когда инструмент включен.

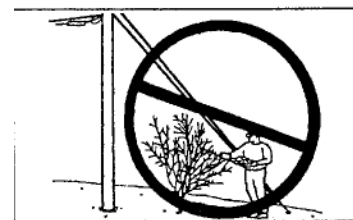

ЗАПУСК

1. Нажмите рычаг передней ручки (F)
2. Отпустите блокировочный рычаг (J), для этого нажмите на него.
3. Нажмите выключатель задней ручки (E)
4. Когда нажаты оба выключателя на передней и задней ручках, ножи одновременно вращаются на максимальной скорости распила.

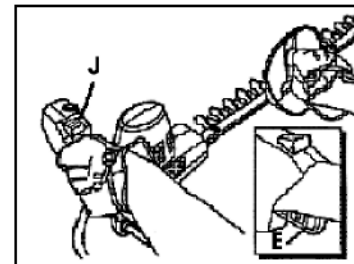
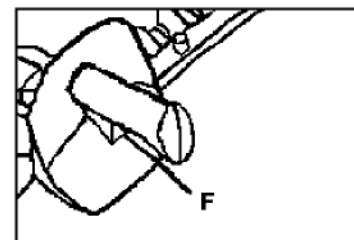

ОСТАНОВКА

1. Отпустите рычаг задней ручки (E) или рычаг передней ручки (F): Двигатель и нож остановятся.

ОБРЕЗКА

ВАЖНО! НЕ используйте инструмент для обрезки веток диаметром больше 6 мм (1/4"), проверяйте рабочую зону на наличие посторонних предметов, таких как провода и металлические изделия.

Повернувшись к участку работ (дереву или кустарнику), захватите инструмент под небольшим углом, включите выключатель и приступайте к работе.

Примечание: В случае застревания прерыватель цепи (G) немедленно прекратит подачу электропитания. Отключите шнур аккумулятора от инструмента, устраните причину и приведите прерыватель цепи в рабочее положение. (Если прерыватель цепи снова сработает, подождите 30 сек. и снова включите его.) Если прерыватель цепи срабатывает без нагрузки, выключите инструмент и обратитесь в сервисную службу ЕСНО (сервисную службу дилера ЕСНО).

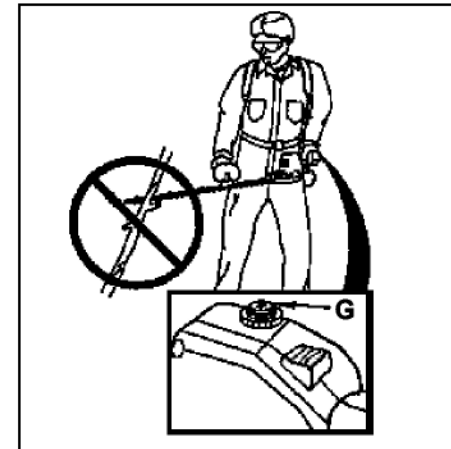
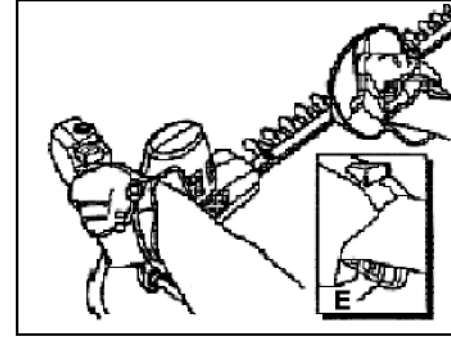

ПРЕДУПРЕЖДЕНИЕ! ОПАСНО!

В следующих случаях немедленно отключите инструмент выключателем и отсоедините его от аккумулятора. Прежде чем проверять состояние инструмента, убедитесь в окончательной остановке ножей. Замените поврежденные детали.

- Если во время работы нож нашел на камень, ствол дерева, столб и т. д.
 - Если инструмент внезапно начал сильно вибрировать.
- Использование неисправных деталей инструмента может привести к травмам разных степеней тяжести.

УРОВНИ ЗНАНИЙ ДЛЯ ОБСЛУЖИВАНИЯ

Изделия марки ЕСНО предназначены для безупречной работы в течение длительного времени. Регулярно выполняемое плановое обслуживание поможет вам в этом. Если у вас нет достаточных навыков или необходимого инструмента, необходимо обратиться за техническим обслуживанием в сервисную службу ЕСНО (сервисную службу дилера ЕСНО). Все операции по техническому обслуживанию классифицированы в соответствии с несколькими уровнями сложности, от простых, выполняемых самим пользователем, до сложных, выполняемых сотрудниками сервисной службы ЕСНО (сервисной службы дилера ЕСНО).

- 1-й уровень = простая операция. Большинство необходимого инструмента прилагается к инструменту для подрезки живой изгороди.
- 2-й уровень = операция среднего уровня сложности. Для ее выполнения может потребоваться специнструмент.
- 3-й уровень = операция должна выполняться только специалистом. Для ее выполнения требуется специнструмент.

ИНТЕРВАЛЫ ОБСЛУЖИВАНИЯ

ОБСЛУЖИВАНИЕ			
Система/компонент	Операция	Интервал	Дата выполнения обслуживания
Режущая система/нож	Очистка и смазка	Ежедневно	
	Заточка	По мере необходимости	
Электрическая система/аккумулятор	Очистка	По мере необходимости	
Приводная система/редуктор	Смазка	каждые 10 часов работы	Смазка после каждого использования
Вентиляционные отверстия	Очистка	Ежедневно	

Повернувшись к участку работ (дереву или кустарнику), захватите инструмент под небольшим углом, включите выключатель и приступайте к работе.

ЧИСТКА И СМАЗКА НОЖА

1-й уровень.

Необходимый инструмент: Протирачная ткань, металлическая щетка, емкость с маслом.

Необходимые вещества: моторное масло 30W (для смазки), смесь керосина и масла 30W в соотношении 1:1 (для очистки).

ПРИМЕЧАНИЕ: ножи инструмента для подрезки живых изгородей очень острые. Надевайте перчатки для защиты рук.

1. Удалите остатки растительности с ножа и протрите его с обеих сторон подготовленным составом.
2. Дождитесь, пока очищающий состав растворит отложения, затем протрите нож.
3. Нанесите смазку на нож, в том числе на болты.
4. Удалите излишнее масло.

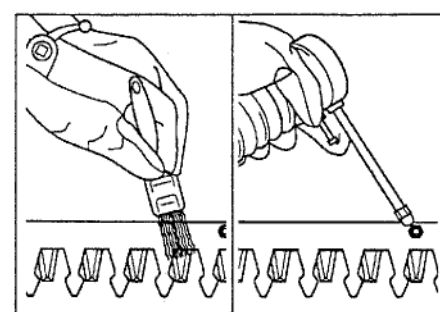
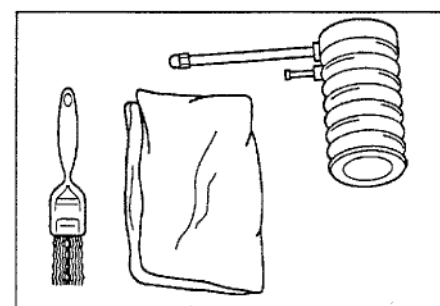

ОЧИСТКА АККУМУЛЯТОРА

1-й уровень.

Необходимый инструмент: Чистая влажная протирачная ткань.

ПРЕДУПРЕЖДЕНИЕ!  **ОПАСНОСТЬ!**

Не бросайте аккумуляторный источник питания в огонь — он может взорваться. Не храните аккумуляторный источник питания вблизи с источниками огня или искр. Не очищайте аккумуляторный источник питания с помощью горючих веществ. Не разбирайте на части аккумуляторный источник питания. Не снимайте крышку аккумуляторного источника питания и не подвергайте ее ударам. Не тяните за шнур аккумуляторного элемента питания. При попадании электролита на кожу или одежду немедленно промойте их чистой водой с содой. При попадании электролита в глаза промойте их чистой водой и немедленно обратитесь к врачу.



1. Протрите аккумулятор чистой влажной протирачной тканью.

СМАЗКА РЕДУКТОРА

2-й уровень.

Необходимый инструмент: смазочный шприц, чистая протирачная ткань. Необходимые вещества: смазка на консистентной основе.

ВАЖНО! Осторожно накачайте масло в пресс-масленку. **ЗАПРЕЩЕНО** прилагать чрезмерное усилие. Из-за избыточного давления масло может проникнуть сквозь уплотнения и привести к повреждениям. **Каждые 10 часов работы добавляйте смазку (2-3 нажима).** (1 нажим: прикл. 0,5 г → 2—3 нажима: прикл 1~1,5 г)

1. Удалите грязь из пресс-масленки (Н).
2. Осторожно закачивайте смазку в пресс-масленку (Н) до тех пор, пока она не выступит из отверстия в днище редуктора.

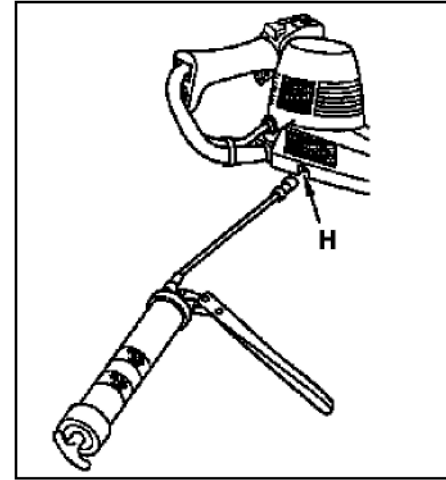

ЗАТОЧКА НОЖЕЙ

3-й уровень.

Для правильной заточки ножей обращайтесь в сервисную службу ECHO (сервисную службу дилера ECHO)

ХРАНИЕ

Долговременное хранение (более 30 дней)

ВАЖНО! Перед размещением инструмента на хранение сроком на 30 дней или более всегда выполняйте следующие операции.

1. Удалите с инструмента загрязнения, масло, мусор.
2. Выполните необходимое периодическое обслуживание, в том числе подтяните болты и гайки.
3. Чтобы ножи не заржавели, нанесите на них тонкий слой масла.
4. Храните инструмент в сухом, незапыленном месте, недоступном для детей, вдали от легковоспламеняющихся веществ.
5. Отключите инструмент от аккумулятора. Заряжайте аккумулятор до тех пор, пока индикатор не погаснет или не начнет мигать (3 — 3,5 часа). Не заряжайте аккумулятор более суток. Разместите его в вертикальном положении.

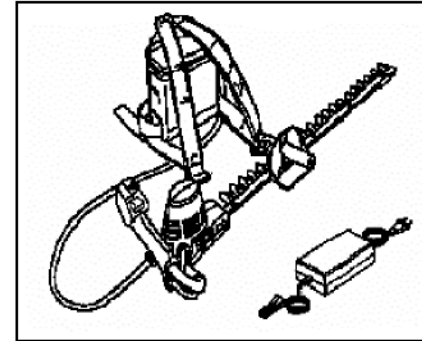

Архангельск (8182)63-90-72
Астана +7(7172)727-132
Белгород (4722)40-23-64
Брянск (4832)59-03-52
Владивосток (423)249-28-31
Волгоград (844)278-03-48
Вологда (8172)26-41-59
Воронеж (473)204-51-73
Екатеринбург (343)384-55-89
Иваново (4932)77-34-06
Ижевск (3412)26-03-58
Казань (843)206-01-48

Калининград (4012)72-03-81
Калуга (4842)92-23-67
Кемерово (3842)65-04-62
Киров (8332)68-02-04
Краснодар (861)203-40-90
Красноярск (391)204-63-61
Курск (4712)77-13-04
Липецк (4742)52-20-81
Магнитогорск (3519)55-03-13
Москва (495)268-04-70
Мурманск (8152)59-64-93
Набережные Челны (8552)20-53-41

Нижний Новгород (831)429-08-12
Новокузнецк (3843)20-46-81
Новосибирск (383)227-86-73
Орел (4862)44-53-42
Оренбург (3532)37-68-04
Пенза (8412)22-31-16
Пермь (342)205-81-47
Ростов-на-Дону (863)308-18-15
Рязань (4912)46-61-64
Самара (846)206-03-16
Санкт-Петербург (812)309-46-40
Саратов (845)249-38-78

Смоленск (4812)29-41-54
Сочи (862)225-72-31
Ставрополь (8652)20-65-13
Тверь (4822)63-31-35
Томск (3822)98-41-53
Тула (4872)74-02-29
Тюмень (3452)66-21-18
Ульяновск (8422)24-23-59
Уфа (347)229-48-12
Челябинск (351)202-03-61
Череповец (8202)49-02-64
Ярославль (4852)69-52-93

сайт: <http://echo.nt-rt.ru/> || эл. почта: eoh@nt-rt.ru